



# **SERIE RACK 19"**

**ARMADI RACK PER RETI E NETWORKING**





**C.M. S.r.l.**

**OLTRE TRENT'ANNI DI PRESENZA NEL  
SETTORE DELLA CARPENTERIA METALLICA**

La C.M. S.r.l. opera nei settori dell'automazione, della comunicazione e della distribuzione elettrica, attraverso la produzione di quadri, armadi e cabinet predisposti per il montaggio e protezione delle apparecchiature.

La nostra azienda con oltre trent'anni di presenza nel settore della carpenteria metallica, grazie alla lunga esperienza acquisita, è in grado di realizzare sia prodotti di serie che prodotti a specifica del cliente, coprendo una vasta gamma di prodotti.

La C.M. Srl dispone di linee automatiche per la produzione delle carpenterie:

- Linea automatica di punzonatura e piegatura da coils.
- Linea automatica Salvagnini, per la punzonatura e piegatura della lamiera.
- Pressopiegatecrici a controllo numerico.
- Robot per la saldatura.
- Impianto taglio laser TRUMPH, per la realizzazione di lavorazioni senza vincoli di forma.

**L'ufficio tecnico è al servizio dei propri clienti per preventivi e studi di fattibilità di prodotti a specifica.**

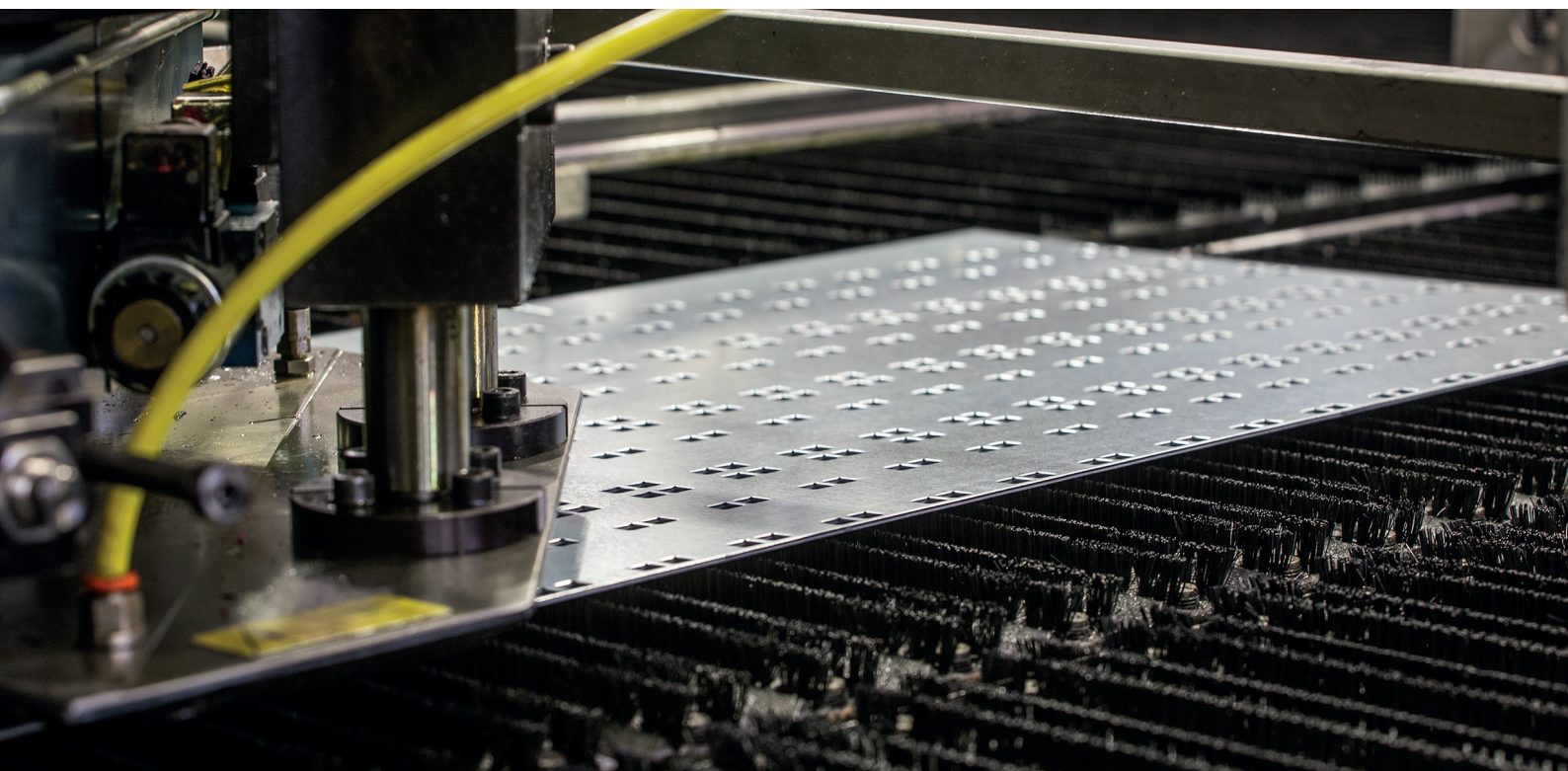

# ARMADI DA PAVIMENTO **RACK**

## SERIE **RACK 19"** PER RETI E NETWORKING



Nell'ambito di una realtà di mercato sempre più competitivo ed in continua evoluzione, con questa nuova serie di prodotti la C.M., vuole coprire un altro segmento di mercato che comprende il settore informatico e delle telecomunicazioni.

La serie **Rack 19"**, è dotata di un'ampia gamma di prodotti standard per il supporto alla progettazione di reti aziendali, data center e armadi per server, destinati all'alloggiamento e alla protezione di complesse apparecchiature hardware.

Garantendo qualità elevata a costi contenuti grazie all'ottimizzazione di cicli produttivi sempre più flessibili e mirati.

### **CARATTERISTICHE TECNICHE**

L'**armadio Rack 19"**, pensato per supportare apparecchiature per telecomunicazioni, informatica, audio /video, ha una **struttura stabile e robusta in acciaio**.

Completamente smontabile e facile da assemblare, per contenere in sicurezza apparati delicati.

La struttura portante dell'armadio è composta da:

base e tetto in lamiera d'acciaio sp. 15/10 e n° 4 montanti esterni sp. 20/10.

- La base e il tetto hanno la predisposizione per l'installazione di ventole di raffreddamento e per l'ingresso dei cavi, tramite profili pretranciati.
- N° 2 pannelli laterali sp.12/10, removibili con sgancio rapido e serratura a chiave 1/4 di giro.
- N° 1 pannello posteriore sp.12/10, removibile con sgancio rapido e serratura a chiave 1/4 di giro.
- Porta frontale reversibile, in vetro temperato 4mm, con maniglia ergonomica a scomparsa e serratura a chiave. Angolo di apertura 130°.
- Montanti rack in acciaio zincato sp.20/10, regolabili in profondità, forniti di serie.

La fornitura prevede n° 2 montanti rack per gli armadi con profondità 600 e n° 4 dalla profondità 800 e superiore.

Predisposizione per montaggio ruote piroettanti (Accessori) e piedini regolabili forniti di serie. Predisposizione per montaggio zoccolo (Accessorio).

**Verniciatura in epossipoliestere di colore Ral 9005 nero e Ral 7035 grigio chiaro (opzionale).**





## DISEGNO TECNICO

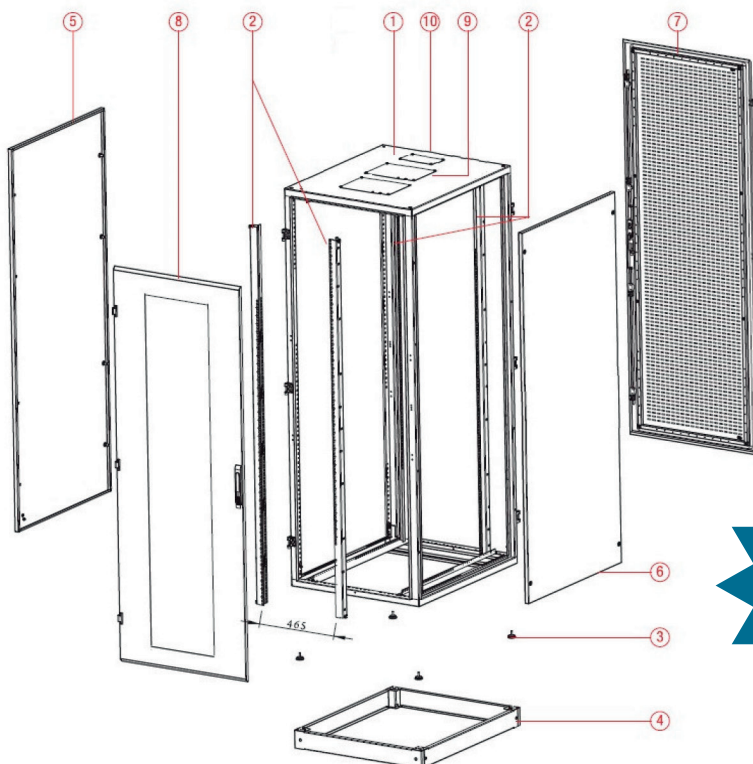

1. Struttura
2. Montanti Rack regolabili in profondità sp.20/10
3. Piedini regolabili - di serie
4. Zoccolo H=100 (opzionale)
5. Pannello laterale cieco sp.12/10
6. Pannello laterale cieco sp.12/10
7. Porta areata apertura reversibile
8. Porta vetro apertura reversibile
9. Predisposizione montaggio ventole
10. Feritoia ingresso cavi con microgiunti



### IMPORTANTE

Compatibilità con le Norme  
ANSI/EIA RS-310-D  
IEC 297-1  
IEC 297-7  
DIN 41491-1  
DIN 41491-7

Vista dall'alto

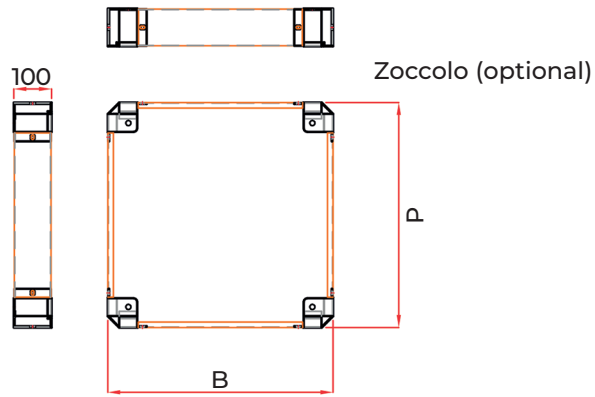
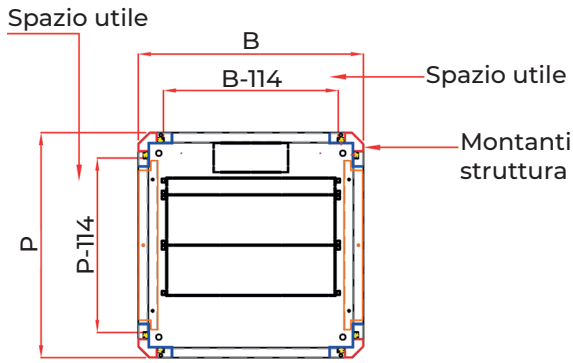

Vista frontale

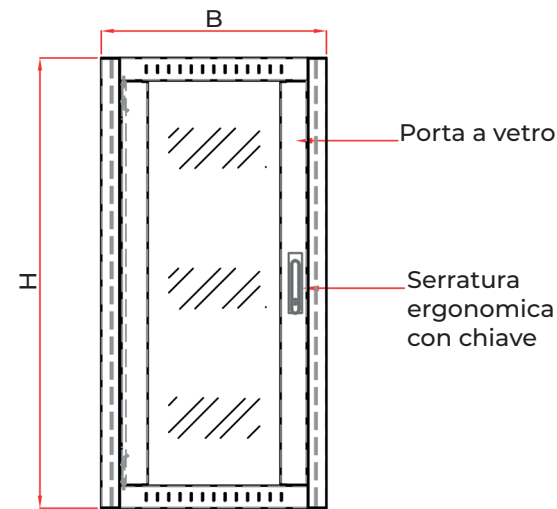

Vista laterale

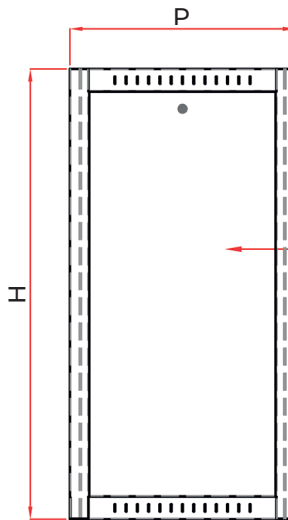

Vista posteriore

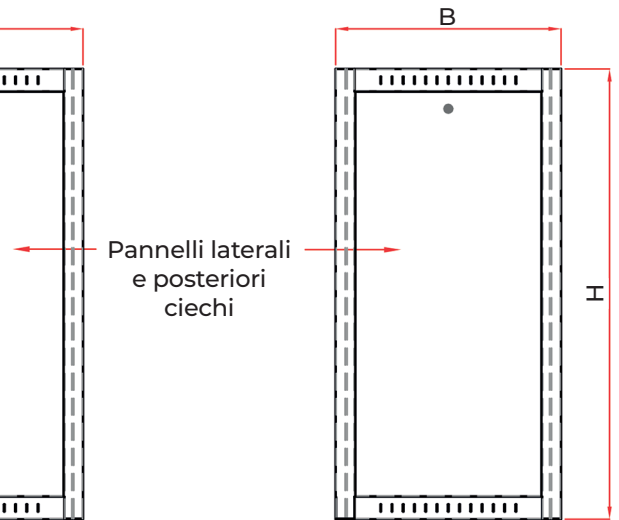

Articolo		Capacità	Dimensioni			Peso	Produzione solo a richiesta ✓
Porta vetro	Porta con griglia		B	P	H	Kg	
<b>ARMADIO RACK 24U</b>							
RK6624UV	RK6624UG	24U	600	600	1200	54	
RK6824UV	RK6824UG	24U	600	800	1200	62	
RK8624UV	RK8624UG	24U	800	600	1200	62	
RK8824UV	RK8824UG	24U	800	800	1200	71	
RK61024UV	RK61024UG	24U	600	1000	1200	71	✓
<b>ARMADIO RACK 30U</b>							
RK6630UV	RK6630UG	30U	600	600	1470	63	
RK6830UV	RK6830UG	30U	600	800	1470	72	
RK8630UV	RK8630UG	30U	800	600	1470	72	
RK8830UV	RK8830UG	30U	800	800	1470	82	
<b>ARMADIO RACK 36U</b>							
RK6636UV	RK6636UG	36U	600	600	1735	71	
RK6836UV	RK6836UG	36U	600	800	1735	81	
RK8636UV	RK8636UG	36U	800	600	1735	81	
RK8836UV	RK8836UG	36U	800	800	1735	91	
RK61036UV	RK61036UG	36U	600	1000	1735	91	✓
RK81036UV	RK81036UG	36U	800	1000	1735	103	✓
<b>ARMADIO RACK 42U</b>							
RK6642UV	RK6642UG	42U	600	600	2000	79	
RK6842UV	RK6842UG	42U	600	800	2000	92	
RK8642UV	RK8642UG	42U	800	600	2000	92	
RK8842UV	RK8842UG	42U	800	800	2000	104	
RK61042UV	RK61042UG	42U	600	1000	2000	104	✓
RK81042UV	RK81042UG	42U	800	1000	2000	116	✓



Tetto armadio rack



Montante interno zincato



Dettaglio chiusura pannello laterale



Pannello laterale rimovibile



Apertura porta frontale



Produzione pannelli su linea Salvagnini

# ARMADI A MURO **RACK**

## SERIE **RACK 19"** PER RETI E NETWORKING



L'armadio Rack a muro è la soluzione più efficiente per risparmiare spazio in ambienti di dimensioni ridotte, garantendo rapidità d'installazione e facilità di accesso per ispezioni e manutenzioni.

La serie è disponibile in cinque diverse altezze: 6, 9, 12, 15 e 18 unità. Inoltre è possibile scegliere tra la profondità 450 e 600 mm.

### **CARATTERISTICHE TECNICHE**

**Pannelli laterali** removibili con aggancio rapido, predisposti per il montaggio della serratura di sicurezza.

**Porta frontale** in vetro, reversibile con apertura a 180° e serratura con chiave.

**Tetto areato** predisposto per il montaggio di ventole, dotato di feritoia passacavi e staffa per il fissaggio a muro.

**Verniciatura RAL 9005 (nero).**

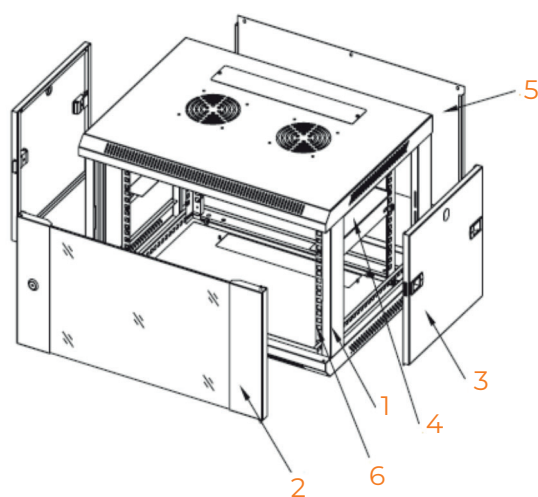

1. Telaio
2. Porta frontale
3. Pannello laterale
4. Staffa ad L
5. Pannello posteriore
6. Montanti interni

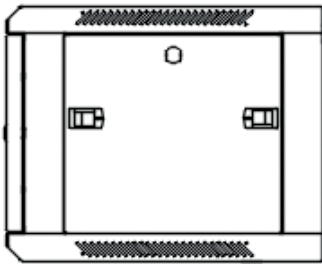

VISTA LATERALE CON PANNELLO

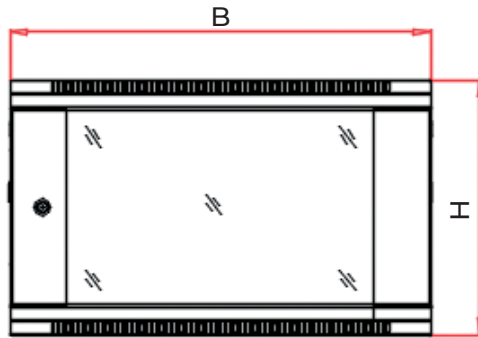

VISTA FRONTALE

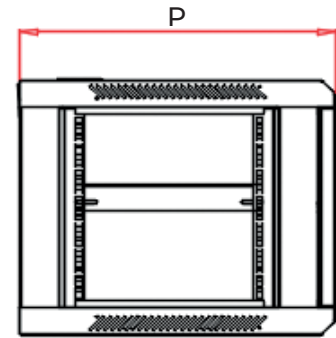

VISTA LATERALE SENZA PANNELLO

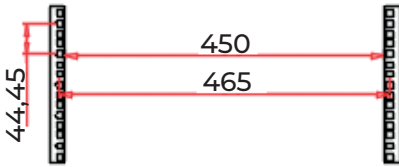

DIMENSIONI STANDARD RACK 19''

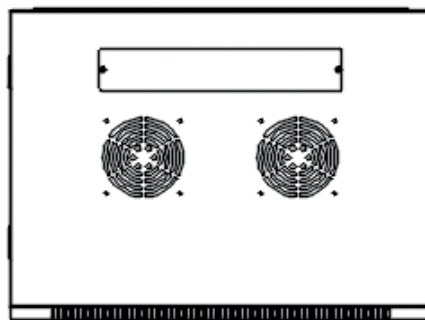

VISTA DALL'ALTO

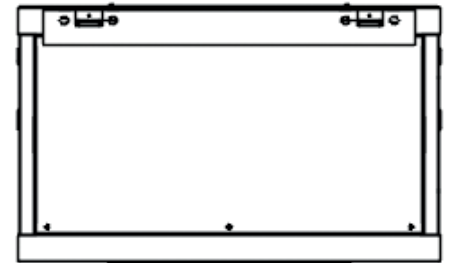

VISTA POSTERIORE

Articolo	Capacità	Dimensioni			Peso
		B	P	H	Kg
<b>ARMADI RACK A MURO 6U</b>					
RKM646UV	6U	600	450	350	
<b>ARMADI RACK A MURO 9U</b>					
RKM649UV	9U	600	450	483	
RKM669UV	9U	600	600	483	
<b>ARMADI RACK A MURO 12U</b>					
RKM6412UV	12U	600	450	616	
RKM6612UV	12U	600	600	616	
<b>ARMADI RACK A MURO 15U</b>					
RKM6415UV	15U	600	450	750	
RKM6615UV	15U	600	600	750	
<b>ARMADI RACK A MURO 18U</b>					
RKM6418UV	18U	600	450	900	
RKM6618UV	18U	600	600	900	
<b>ARMADI RACK A MURO 22U</b>					
RKM6622UV	22U	600	600	1185	



# ACCESSORI SERIE **RACK 19"**

PER RETI E NETWORKING

Montanti Rack	Descrizione
RKMNT24	COPPIA MONTANTI RACK 24U
RKMNT30	COPPIA MONTANTI RACK 30U
RKMNT36	COPPIA MONTANTI RACK 36U
RKMNT42	COPPIA MONTANTI RACK 42U



Zoccolo H100	Descrizione
RKZC66	ZOCCOLO PER ARMADIO 600x600
RKZC68	ZOCCOLO PER ARMADIO 600x800
RKZC86	ZOCCOLO PER ARMADIO 800x600
RKZC88	ZOCCOLO PER ARMADIO 800x800
RKZC610	ZOCCOLO PER ARMADIO 600x1000
RKZC810	ZOCCOLO PER ARMADIO 800x1000



Ruote	Descrizione
RKRGRF4	KIT 2 RUOTE GIREVOLI E 2 CON FRENO (Portata kg 60 a ruota)
RKRGRF4P	KIT 2 RUOTE GIREVOLI E 2 CON FRENO, PER CARICHI PESANTI (Portata kg 250 a ruota)



Piedini	Descrizione
RK080/1235	Kit 4 piedini regolabili



Dadi in gabbia	Descrizione
RKVTDG50	KIT 50 PZ VITI 6MA E DADI A GABBIA



Canaline verticali	Descrizione
RKCCV24	COPPIA DI CANALI VERTICALI PER ARMADI LARGH 800 da 24U
RKCCV30	COPPIA DI CANALI VERTICALI PER ARMADI LARGH 800 da 30U
RKCCV36	COPPIA DI CANALI VERTICALI PER ARMADI LARGH 800 da 36U
RKCCV42	COPPIA DI CANALI VERTICALI PER ARMADI LARGH 800 da 42U



Passacavi	Descrizione
RKPNSOC19	PANNELLINO PASSACAVI ORIZZONTALE CON ANELLI 19" - CIECO
RKPNSOA19	PANNELLINO PASSACAVI ORIZZONTALE CON ANELLI 19" - ASOLATO

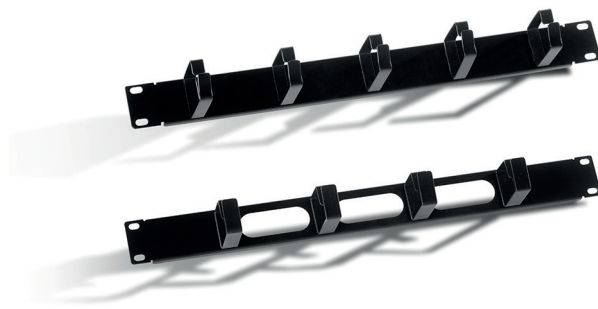

Pannellini 19"	Descrizione
RKPNC1	PANNELLI CIECHI 1U
RKPNC2	PANNELLI CIECHI 2U
RKPNC3	PANNELLI CIECHI 3U



# ACCESSORI SERIE **RACK 19''**

PER RETI E NETWORKING

Ripiano a sbalzo	Descrizione
RKRPSB300	RIPIANO FISSO A SBALZO PROFONDITA' = 300 MM
RKRPSB350	RIPIANO FISSO A SBALZO PROFONDITA' = 350 MM



Ripiano fisso	Descrizione
RKRPCP600	RIPIANO FISSO CARICHI PESANTI PER ARMADI P= 600 MM
RKRPCP800	RIPIANO FISSO CARICHI PESANTI PER ARMADI P= 800 MM
RKRPCP1000	RIPIANO FISSO CARICHI PESANTI PER ARMADI P= 1000 MM



Ripiano estraibile	Descrizione
RKRPE600	RIPIANO ESTRAIBILE PER ARMADI P=600 MM
RKRPE800	RIPIANO ESTRAIBILE PER ARMADI P=800 MM
RKRPE1000	RIPIANO ESTRAIBILE PER ARMADI P=1000 MM



Alimentazione	Descrizione
RKAP6	ANELLO PASSACAVI ARMADIO DA 600
RKAP8	ANELLO PASSACAVI ARMADIO DA 800



Alimentazione	Descrizione
RKPS1U	PANNELLO SPAZZOLE 1 UNITA'
RKPS3U	PANNELLO SPAZZOLE 3 UNITA'



Ventole	Descrizione
RKVN1	VENTOLA DA TETTO



Ventole	Descrizione
RKVNTT2	KIT 2 VENTOLE DA TETTO



Termostato	Descrizione
RKPNTDG	PANNELLO TERMOSTATO DIGITALE



Alimentazione	Descrizione
RKCNAI8	CANALE ALIMENTAZIONE 8 PRESE UNEL 10/16A CON INTERRUTTORE LUMINOSO
RKCNAIM6	CANALE ALIMENTAZIONE 6 PRESE UNEL 10/16A CON INTERRUTTORE MAGNETOTERMICO BIPOLARE 16A
A richiesta sono disponibili altre versioni	



Alimentazione	Descrizione
RKKMT	KIT MESSA A TERRA

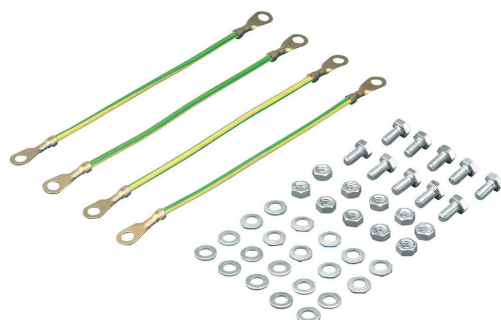



**C.M. S.r.l.**

Via Italia, 63  
10093 Collegno  
(TORINO)

Tel.: +39 011 739.56.93  
Email:  
[info@cmquadri.com](mailto:info@cmquadri.com)

Website:  
[www.cmquadri.com](http://www.cmquadri.com)

Catalogo Serie Rack 19"  
**versione 1.0**