

# CASSETTE IN POLIESTERE

## SERIE BRES

QUADRO A DOPPIO ISOLAMENTO - IP66 - IK10



### CARATTERISTICHE TECNICHE



- Blocca la corrosione
- Ignifugo
- Impermeabile
- Doppio isolamento
- Adatto all'utente finale

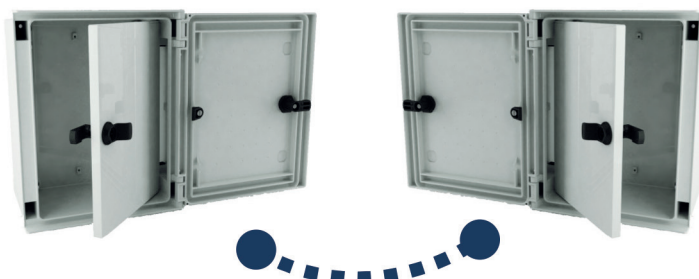

Reversibile

# SERIE BRES - QUADRO A DOPPIO ISOLAMENTO

## Quadro con porta cieca

Contenitori in poliestere rinforzati in fibra di vetro colore Ral 7035.

Particolarmente resistenti alla corrosione e in grado di sopportare l'esposizione a sostanze chimiche.

Una confezione include:

Box vuoto, tasselli e viti per il fissaggio a parete.

N° 4 viti M6x10 per il montaggio della piastra.

Serratura doppia barra e la chiave (CDB-10).

**Sono disponibili 8 diverse dimensioni a partire da 300x250x140 a 800x600x300.**



CODICE	DIMENSIONE	DESCRIZIONE	CONFEZIONE	KG
BRES-325	300x250x140	Quadro con porta cieca in poliestere	1	1,93
BRES-43	400x300x200	Quadro con porta cieca in poliestere	1	3,60
BRES-44	400x400x200	Quadro con porta cieca in poliestere	1	4,35
BRES-54	500x400x200	Quadro con porta cieca in poliestere	1	5,25
BRES-64	600x400x230	Quadro con porta cieca in poliestere	1	7,13
BRES-65	600x500x230	Quadro con porta cieca in poliestere	1	7,93
BRES-83	800x300x230	Quadro con porta cieca in poliestere	1	6,40
BRES-86	800x600x300	Quadro con porta cieca in poliestere	1	12,65

## Quadro con porta trasparente



Cassa standard con finestra.

E' possibile installare altri tipi di finestre d'ispezione.

Una confezione include:

Box vuoto, tasselli e viti per il fissaggio a parete.

N° 4 viti M6x10 per il montaggio della piastra.

Serratura doppia barra e la chiave (CDB-10).

CODICE	DIMENSIONE	DESCRIZIONE	CONFEZIONE	KG
BRES-325P	300x250x140	Quadro con porta trasparente	1	2,00
BRES-43P	400x300x200	Quadro con porta trasparente	1	3,57
BRES-44P	400x400x200	Quadro con porta trasparente	1	4,30
BRES-54P	500x400x200	Quadro con porta trasparente	1	5,21
BRES-64P	600x400x230	Quadro con porta trasparente	1	7,05
BRES-65P	600x500x230	Quadro con porta trasparente	1	7,56
BRES-83P	800x300x230	Quadro con porta trasparente	1	6,00
BRES-86P	800x600x300	Quadro con porta trasparente	1	12,15

# CASSETTE IN POLIESTERE

## SERIE BRES

QUADRO A DOPPIO ISOLAMENTO - IP66 - IK10



### Kit per porta interna

Porta interna in poliestere con apertura a destra, diverse opzioni di chiusura.

La confezione include:

Kit di montaggio compreso di porta interna serratura a doppia aletta.

Maniglia.

Inserti.

Cerniere e perni in plastica.

**L'armadio non è incluso.**

CODICE	DIMENSIONE	DESCRIZIONE	CONFEZIONE	KG
PUI-43	380x280x17	Porta interna bres-43	1	4,10
PUI-44	380x380x17	Porta interna bres-44	1	4,95
PUI-54	480x380x17	Porta interna bres-54	1	5,95
PUI-64	580x380x17	Porta interna bres-64	1	7,93
PUI-65	580x480x17	Porta interna bres-65	1	8,83
PUI-83	780x280x17	Porta interna bres-83	1	7,48
PUI-86	780x580x17	Porta interna bres-86	1	13,65



### Telai modulari per interruttori magnetotermici 18mm

Telaio modulare standard in poliestere.

Una confezione comprende:

Telaio pronto per l'installazione.

Minuteria per il fissaggio.

CODICE	DIMENSIONE	DESCRIZIONE	CONFEZ.	KG
CHM-325	270x226x110	Telaio modulare con alloggiamento-20MCB	1	1,15
CHM-43	365x278x125	Telaio modulare con alloggiamento-24MCB	1	1,22
CHM-44	365x378x125	Telaio modulare con alloggiamento-36MCB	1	1,50
CHM-54	465x378x125	Telaio modulare con alloggiamento-54MCB	1	1,80
CHM-64	565x378x125	Telaio modulare con alloggiamento-72MCB	1	2,32
CHM-65	565x478x125	Telaio modulare con alloggiamento-96MCB	1	2,62
CHM-83	765x278x125	Telaio modulare con alloggiamento-70MCB	1	2,22
CHM-86	765x578x125	Telaio modulare con alloggiamento-145MCB	1	4,37

## Piastra in poliestere

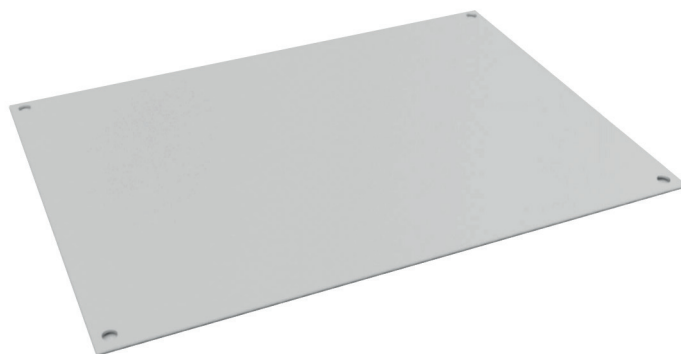

Piastra in poliestere pronta per il fissaggio all'interno dell'armadio.

La confezione comprende:  
Piastra in poliestere spessore 4 mm.

Siamo in grado di fornire su richiesta piastre con spessore fino a 10 mm.

**Le viti M6x10 non sono incluse.**

CODICE	DIMENSIONE	DESCRIZIONE	CONFEZIONE	KG
PBP-325	262x198x4	Piastra di montaggio BRES325	5	0,38
PBP-43	360x248x4	Piastra di montaggio BRES43	5	0,59
PBP-44	460x348x4	Piastra di montaggio BRES44	4	0,87
PBP-54	560x348x4	Piastra di montaggio BRES54	4	1,09
PBP-64	558x348x4	Piastra di montaggio BRES64	4	1,30
PBP-65	558x448x4	Piastra di montaggio BRES65	4	1,75
PBP-83	756x248x4	Piastra di montaggio BRES83	2	1,46
PBP-86	756x548x4	Piastra di montaggio BRES86	2	2,78

## Piastra metallica

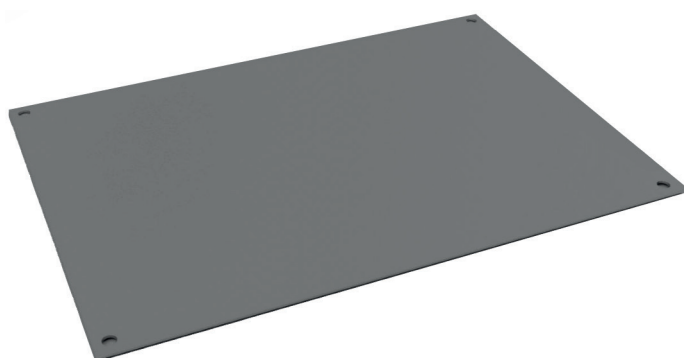

Lamiera in acciaio zincato 2mm. pronto per il fissaggio.

La confezione comprende:  
Piastra in acciaio zincato spessore 2 mm.

**Le viti M6x10 non sono incluse.**

CODICE	DIMENSIONE	DESCRIZIONE	CONFEZIONE	KG
PBM-325	262x198x2	Piastra di montaggio BRES325	5	0,79
PBM-43	360x248x2	Piastra di montaggio BRES43	5	1,30
PBM-44	460x348x2	Piastra di montaggio BRES44	4	1,90
PBM-54	560x348x2	Piastra di montaggio BRES54	4	2,20
PBM-64	558x348x2	Piastra di montaggio BRES64	4	3,00
PBM-65	558x448x2	Piastra di montaggio BRES65	4	3,60
PBM-83	756x248x2	Piastra di montaggio BRES83	2	3,26
PBM-86	756x548x2	Piastra di montaggio BRES86	2	6,40

# CASSETTE IN POLIESTERE

## SERIE BRES

QUADRO A DOPPIO ISOLAMENTO - IP66 - IK10



### Staffa fissaggio palo

Staffa fissaggio a palo in acciaio inox 2mm.

La confezione comprende:  
N° 2 staffe in acciaio inox completi di inserti e viti  
M6x30 per il fissaggio sul quadro.

CODICE	DIMENSIONE	DESCRIZIONE	CONFEZIONE	KG
SFP-325	250x52	Staffa Inox Fissaggio al palo	2	0,75
SFP-43	300x52	Staffa Inox Fissaggio al palo	2	1
SFP-44	400x52	Staffa Inox Fissaggio al palo	2	1,50
SFP-54	400x52	Staffa Inox Fissaggio al palo	2	1,50
SFP-64	400x52	Staffa Inox Fissaggio al palo	2	1,50
SFP-65	500x52	Staffa Inox Fissaggio al palo	2	2
SFP-83	300x52	Staffa Inox Fissaggio al palo	2	1
SFP-86	600x52	Staffa Inox Fissaggio al palo	2	2,50

### Serrature in poliammide e ottone

La confezione comprende:

Tutti i tipi di serrature totalmente personalizzate.  
Sigillabile (solo serrature in poliammide).

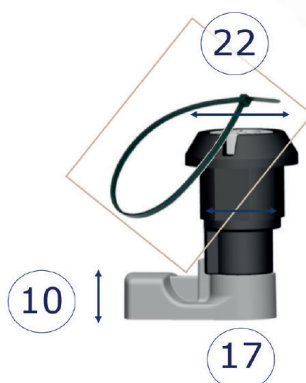

Sistema di bloccaggio sigillabile

Foro standard per serratura M22



CODICE	DESCRIZIONE	CONFEZIONE	KG
CCU-08	Serratura quadro 8 mm	1	0,03
CDB-10	Serratura doppia aletta	1	0,03
CTR-11	Serratura triangolo 11 mm	1	0,03
CML-12	Serratura a chiave	1	0,04
Tpac-apm	Serratura esagonale	1	0,05
Tpac-apm	Serratura quadro femmina	1	0,05
Tpac-apm	Serratura esagonale femmina	1	0,05
LLD-10	Chiave doppia aletta	1	0,10

## Staffe per fissaggio a parete

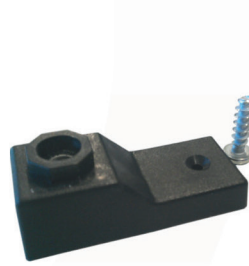
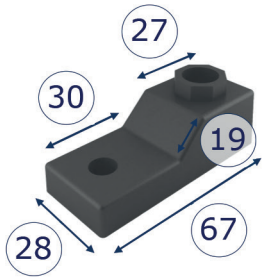

ofm-14-back  
foratura posteriore diam. 8mm. nessuna vite speciale per poliestere.

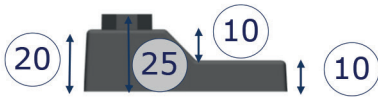
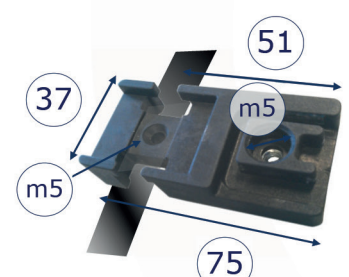

Staffe di fissaggio a parete orientabili

Montaggio al palo

Staffe di montaggio a parete orientabili 45° - 90° - 180°

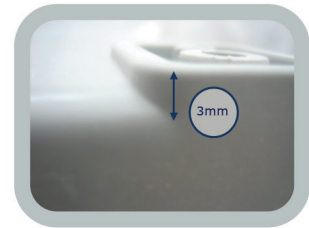
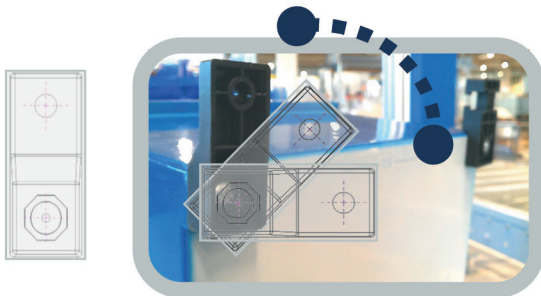

L'utilizzo di staffe di fissaggio a parete è un'opzione per l'utente finale, BRES è stato appositamente progettato per essere montato senza le stesse. La scocca posteriore è stata progettata con angoli in rilievo per mantenere una distanza minima con la superficie della parete e permettere all'acqua di drenare verso il basso.

La confezione comprende:

Staffe di montaggio in poliammide 6.6, 4 unità per sacchetto, incluso viti di fissaggio.

Sopportano fino a 200 kg.

CODICE	DESCRIZIONE	CONFEZIONE	KG
OFM-14	Aletta di fissaggio a parete	4	0,04
OFM-14-F	Aletta per fissaggio a palo	4	0,08
OFM-14-B	Aletta per fissaggio a parete posteriore	4	0,04

# CASSETTE IN POLIESTERE

## SERIE BRES

QUADRO A DOPPIO ISOLAMENTO - IP66 - IK10

### Flange di collegamento IP66

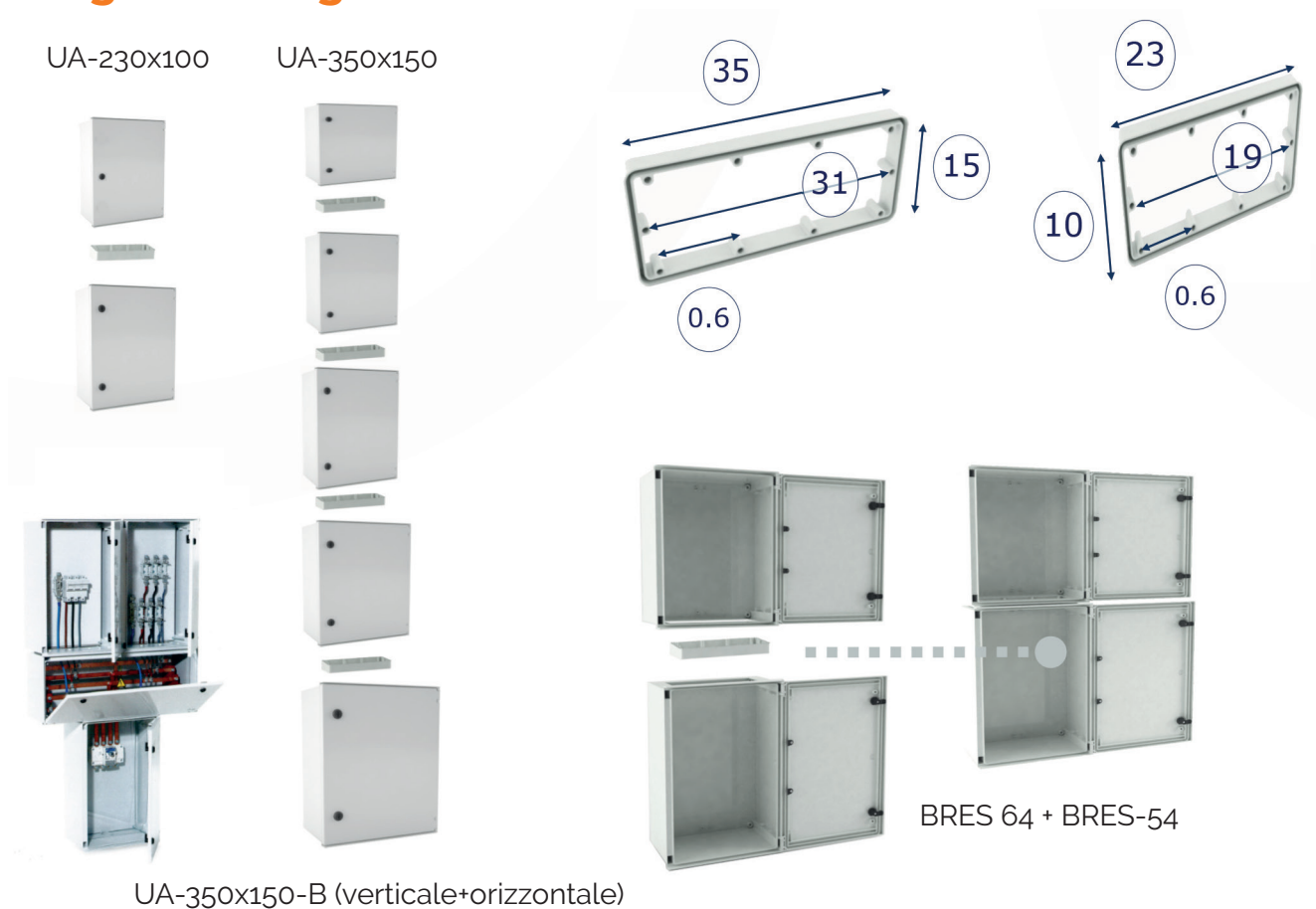

La confezione comprende:

Flangia di collegamento + viti m8x50.

Mantenimento grado di protezione IP66 anche per fissaggio armadi.

### Dispositivi di ventilazione con dadi

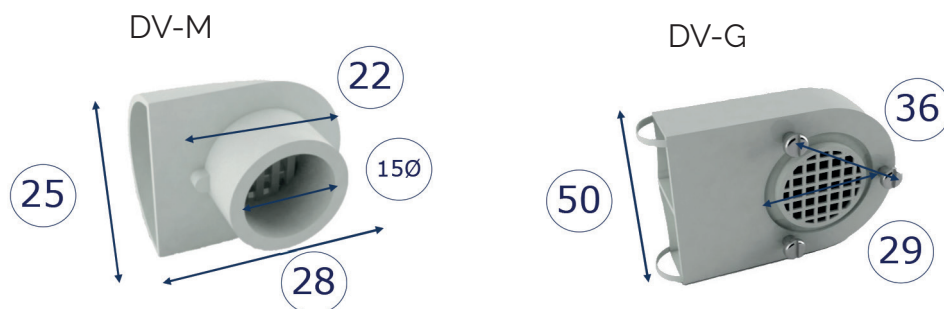

La confezione include: dispositivo di ventilazione e dadi.

CODICE	DESCRIZIONE	CONFEZIONE	KG
DV-M	Dispositivo di ventilazione piccolo	1	0,01
DV-G	Dispositivo di ventilazione grande	1	0,03
DV-IP66	Dispositivo di ventilazione grande IP-66	1	0,03